



PMK-V363

---

**MANUAL DE INSTALACIÓN**  
**Para vans de tripulación**

# Gracias por comprar el EchoMaster

## Paquete de cámara HD de la Ford Transit



### Tabla de contenido

**Página 4** – Monitor / arnés de espejo HD

**Página 8** – FTV-CAM-EXT-HAR

**Página 12** – Cámara HD

## QUÉ ESTÁ INCLUIDO

---

- HD PMM-V363 – Monitor de espejo HD
- CAM-V363 – Cámara HD con carcasa para vehículos específicos
- PMK-FTV-HAR – Arnés de monitor de espejo para vehículos específicos
- FTV-CAM-EXT-HAR – Arnés de extensión de cámara
- Paquete de hardware

# HERRAMIENTAS NECESARIAS

---

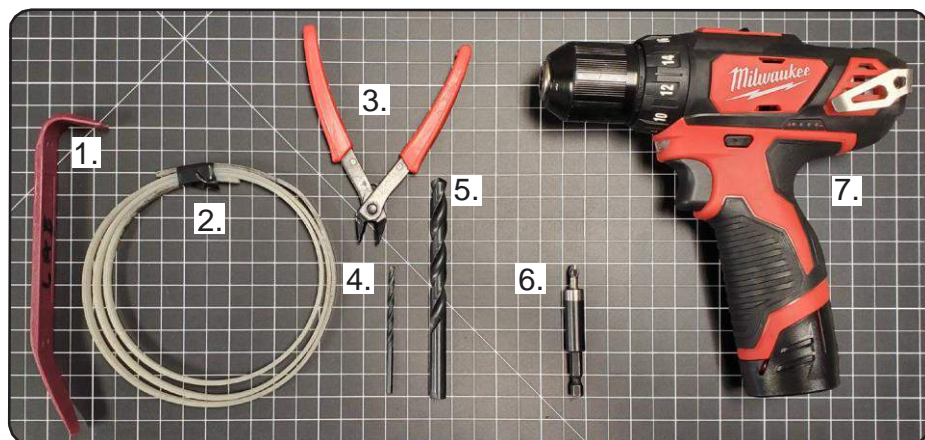

1. Herramienta de molduras de plástico
2. Herramienta de pesca de alambre
3. Pinza cortadora diagonal
4. Unibit o broca de 7/64"
5. Unibit o broca de 3/8"
6. Punta Phillips con soporte para puntas
7. Taladro

# GUÍA DE INSTALACIÓN

## INSTRUCCIONES DE MONTAJE DEL ESPEJO DE VISIÓN COMPLETA / ARNÉS

### PASO 1:

Retire la carcasa de la luz de techo con una herramienta de molduras de plástico para empujar hacia adelante y liberar los dos clips en la parte posterior del panel de la luz de techo delantera, y abra y tire hacia la parte trasera del vehículo. Consulte las siguientes imágenes para ver las ubicaciones de los clips.

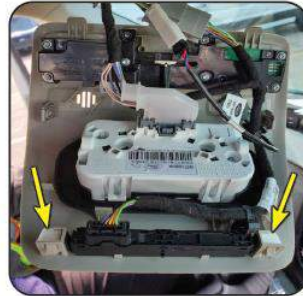

Si el vehículo está equipado con la bandeja superior, la carcasa de la luz de techo será ligeramente diferente. Puede retirarse de manera similar.

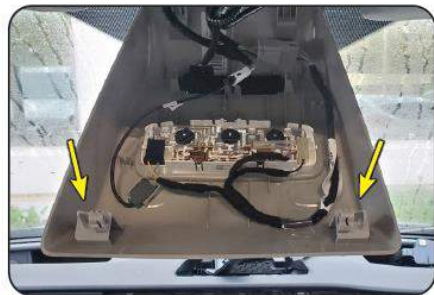

## PASO 2:

Para acceder al cableado, con una herramienta de molduras de plástico retire la cubierta desde atrás donde estaría el espejo retrovisor. Retire la tapa central de la cubierta del espejo.

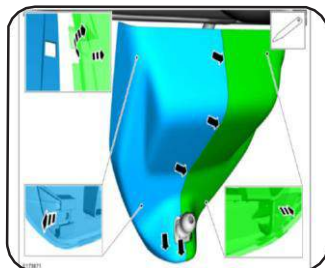

## PASO 3:

Después de retirar la cubierta del espejo, ubique el conector en línea de 12 pines (A). Conecte el arnés en T en línea de 12 pines en esta ubicación, y pase el lado del espejo del arnés hacia abajo y hacia la ubicación del espejo (B).

A



B

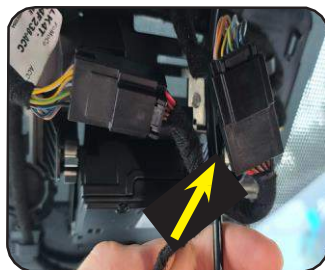

## PASO 4:

Dirija el extremo del conector Mini-Din del arnés desde detrás de la cubierta del espejo hasta la abertura de la luz del techo expuesta en el paso 1. Sujete el resto del arnés —detrás de la cubierta del espejo— al cableado de fábrica usando las ataduras para cables provistas.

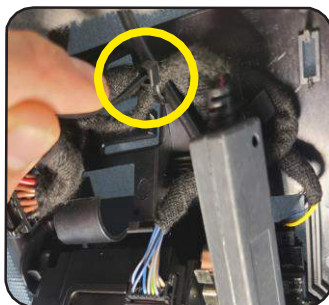
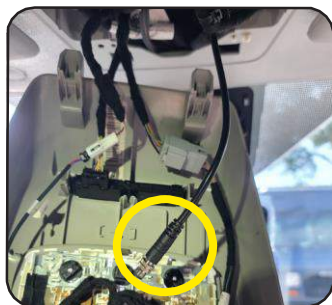

## PASO 5:

Instale el espejo HD de vista completa comenzando con la parte superior del soporte del espejo en la posición de las 10 en punto, y colóquelo en el soporte de bloqueo giratorio. Gire la base del espejo hasta que la parte superior del espejo esté en la posición de las 12 en punto. Debería sentir que la pestaña de alineación hace clic en su lugar.



## PASO 6:

Enrute el extremo del cable con el conector de espejo blanco hacia abajo hasta la parte posterior del espejo a lo largo del lado derecho de la cubierta del espejo. Aquí es donde se fijará el filtro en línea (delineado en amarillo).

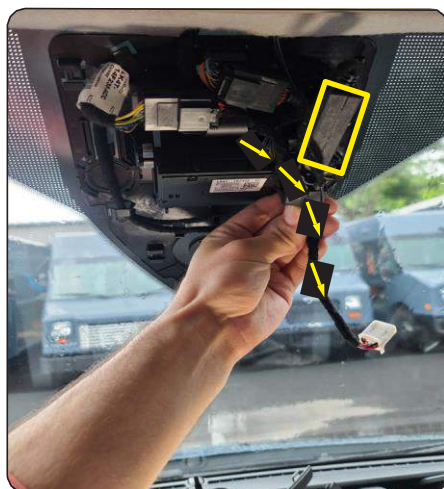



## PASO 7:

Instale la cubierta del conector del espejo (A), luego enchufe el conector en la parte trasera del espejo (B).

A



B



## PASO 8:

Reinstale la cubierta detrás del espejo. En este momento, asegúrese de que el atenuador ubicado en la parte inferior del espejo esté apuntando hacia el área de pasajeros (parte trasera del vehículo).



## INSTRUCCIONES DE MONTAJE DEL FTV- CAM-EXT-HAR

### Vista general de enrutamiento del arnés



## PASO 1:

Retire los cuatro clips de presión (encerrados en un círculo amarillo) con una herramienta de extracción de clips de presión para retirar la moldura del toldo interior. Deje la moldura a un lado. Esto proporciona acceso para enrutar el arnés de extensión a lo largo del toldo interior hasta la abertura de la luz del techo.

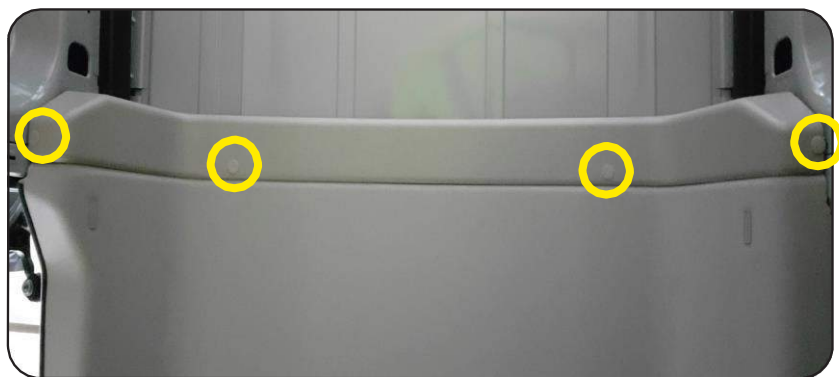



## PASO 2:

Continúe hacia la parte trasera del vehículo y retire las 2 cubiertas de cables de las esquinas (A). Esto permitirá que la cubierta de cable central se deslice hacia el lado del conductor para enrutar el arnés de extensión (B).

A



B



## PASO 3:

Retire la cubierta de cables del lado del conductor deslizando hacia la parte trasera del vehículo. Luego tire del extremo frontal de la cubierta hacia afuera, alejándola de la pared, mientras también desliza la cubierta hacia adelante. La cubierta debe deslizarse fuera de sus pestañas de bloqueo, dejando al descubierto el arnés de cableado de fábrica que se encuentra debajo. Si no es posible retirar la cubierta, proceda a colocar el arnés de extensión detrás de la cubierta.



## PASO 4:

A continuación, con una herramienta de extracción de paneles de nailon, extraiga la luz de carga superior central del toldo interior (A). Luego pase una herramienta de pesca de alambre desde la parte posterior del toldo interior hasta la abertura de la luz de techo delantera expuesta al comienzo de la instalación (B). Enrutaremos el extremo del conector del monitor en el arnés de extensión desde la parte trasera del toldo interior hacia la parte delantera del vehículo (C).

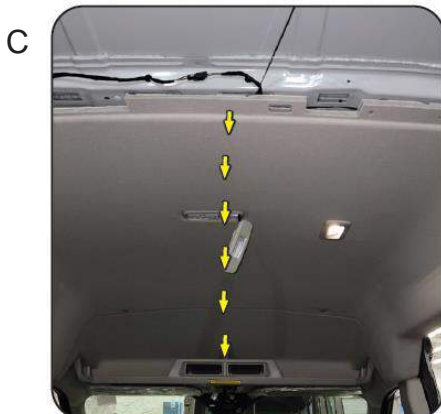

## PASO 5:

Con el extremo del conector del monitor en el arnés de extensión colocado en la abertura de la luz del techo, haga la conexión al arnés de alimentación del espejo instalado previamente y aún colgando en la abertura de la luz del techo. Una vez hecha la conexión, tire del arnés extra hacia la parte trasera del vehículo hasta que quede tenso. Luego fije el arnés al cableado de la luz de carga con una atadura para cable.

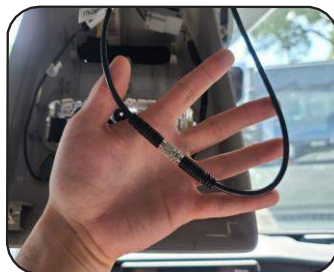
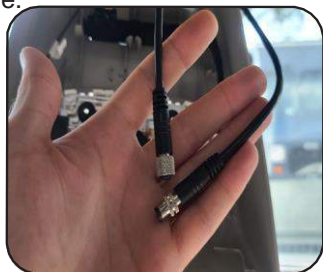

## PASO 6:

Enrute el cable de extensión hacia la parte trasera del vehículo mientras fija el arnés al cableado de fábrica expuesto anteriormente al retirar la cubierta de la guía de cableado lateral. Cuando llegue a la parte trasera del vehículo, enrute el cable detrás del CHMSL (3.ª luz de freno) siguiendo el cableado de fábrica del vehículo como guía. Ate cualquier longitud adicional del arnés y fíjelo al cableado de fábrica con una atadura para cable.



## INSTRUCCIONES DE MONTAJE DE LA CÁMARA HD

### PASO 1:

Usando la plantilla suministrada, alinéela con el borde derecho del CHMSL. El borde inferior de la plantilla debe envolver la parte superior del marco de la puerta trasera. Es posible que deba tirar hacia abajo del empaque de goma de la puerta para permitir que la plantilla se asiente correctamente en su lugar. Coloque la plantilla como se muestra a continuación.

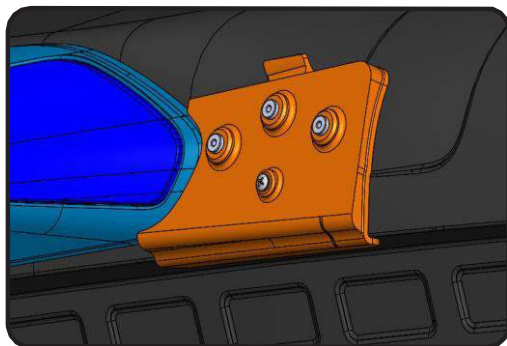

### PASO 2:

Usando una broca estándar de 7/64" y la guía de plantilla, perforo los tres orificios necesarios usando las guías de perforación en la plantilla para montar la cámara. Con una broca escalonada, taladre el orificio superior hasta 7/16" usando el diagrama de abajo como referencia de tamaño.

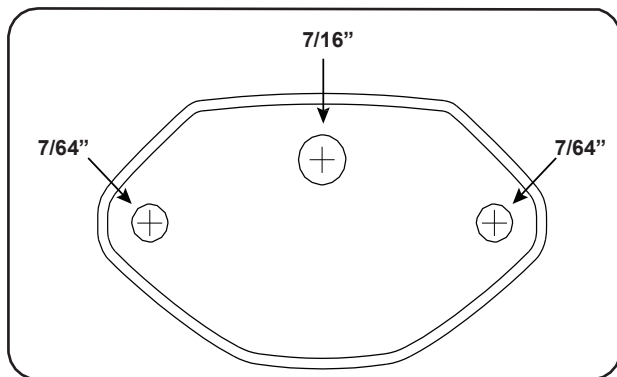

## PASO 3:

Enrute el cable de la cámara al interior del vehículo y fije la cámara al vehículo con los tornillos suministrados. Asegúrese de colocar las tapas de los tornillos sobre éstos cuando haya terminado.



## PASO 4:

Conecte la cámara al arnés de extensión de la cámara y sujete cualquier exceso de cable dentro de la carrocería del vehículo.





**Teléfono – 866-931-8021**

Correo electrónico – [support@aampglobal.com](mailto:support@aampglobal.com)



EchoMaster es una marca de AAMP Global

**[EchoMaster.com](http://EchoMaster.com)**

REV. DC0722