



PMK-V363

MANUAL DE INSTALACIÓN
Para vans de pasajeros

Gracias por comprar el EchoMaster

Paquete de cámara HD de la Ford Transit



Tabla de contenido

Página 4 – Monitor / arnés de espejo HD

Página 7 – FTV-CAM-EXT-HAR

Página 12 – Cámara HD

QUÉ ESTÁ INCLUIDO

- HD PMM-V363 – Monitor de espejo
- CAM-V363 – Cámara HD con carcasa para vehículos específicos
- PMK-FTV-HAR – Arnés de monitor de espejo para vehículos específicos
- FTV-CAM-EXT-HAR – Arnés de extensión de cámara
- Paquete de hardware

HERRAMIENTAS NECESARIAS

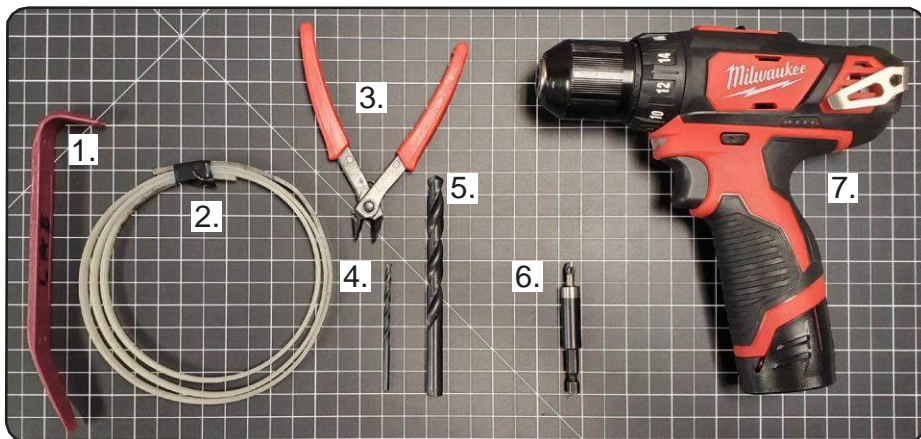

1. Herramienta de molduras de plástico
2. Herramienta de pesca de alambre
3. Pinza cortadora diagonal
4. Unibit o broca de 7/64"
5. Unibit o broca de 3/8"
6. Punta Phillips con soporte para puntas
7. Taladro

GUÍA DE INSTALACIÓN

INSTRUCCIONES DE MONTAJE DEL ESPEJO DE VISIÓN COMPLETA / ARNÉS

PASO 1:

Retire la carcasa de la luz de techo con una herramienta de molduras de plástico para empujar hacia adelante y liberar los dos clips en la parte posterior del panel de la luz de techo delantera, y abra y tire hacia la parte trasera del vehículo. Consulte las siguientes imágenes para ver las ubicaciones de los clips.

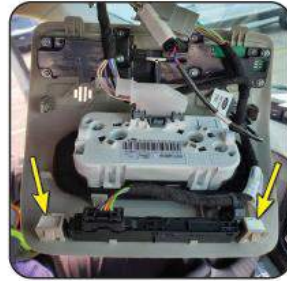

Si el vehículo está equipado con la bandeja superior, la carcasa de la luz de techo será ligeramente diferente. Puede retirarse de manera similar.



PASO 2:

Para acceder al cableado, con una herramienta de molduras de plástico retire la cubierta desde atrás donde estaría el espejo retrovisor. Retire la tapa central de la cubierta del espejo.

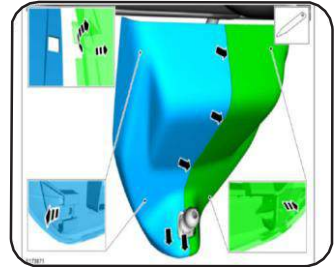

PASO 3:

Después de retirar la cubierta del espejo, ubique el conector en línea de 12 pines (A). Conecte el arnés en T en línea de 12 pines en esta ubicación, y pase el lado del espejo del arnés hacia abajo y hacia la ubicación del espejo (B).

A



B

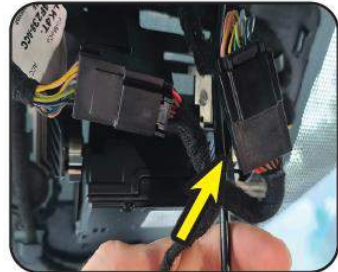

PASO 4:

Dirija el extremo del conector Mini-Din del arnés desde detrás de la cubierta del espejo hasta la abertura de la luz del techo expuesta en el paso 1. Sujete el resto del arnés —detrás de la cubierta del espejo— al cableado de fábrica usando las ataduras para cables provistas.

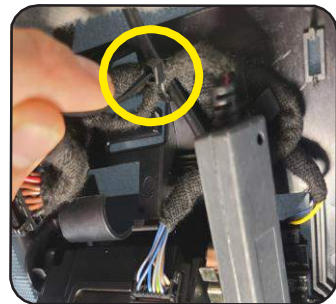

PASO 5:

Instale el espejo HD de vista completa comenzando con la parte superior del soporte del espejo en la posición de las 10 en punto, y colóquelo en el soporte de bloqueo giratorio. Gire la base del espejo hasta que la parte superior del espejo esté en la posición de las 12 en punto. Debería sentir que la pestaña de alineación hace clic en su lugar.



PASO 6:

Enrute el extremo del cable con el conector de espejo blanco hacia abajo hasta la parte posterior del espejo a lo largo del lado derecho de la cubierta del espejo. Aquí es donde se fijará el filtro en línea, delineado en amarillo (A). Instale la cubierta del conector del espejo (B), luego enchufe el conector en la parte trasera del espejo (C).

A



B

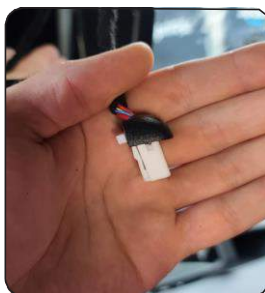

C



PASO 7:

Reinstale la cubierta detrás del espejo. En este momento, asegúrese de que el atenuador ubicado en la parte inferior del espejo esté apuntando hacia el área de pasajeros (parte trasera del vehículo).

INSTRUCCIONES DE MONTAJE DEL FTV-CAM-EXT-HAR

Vista general de enrutamiento del arnés



Conector de la cámara

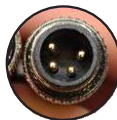

Conector del monitor

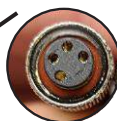

PASO 1:

Para enrutar correctamente el arnés de extensión, es necesario retirar la parte más trasera del toldo interior. Comience quitando las cubiertas de los pilares debajo del frente y en cada lado de esta parte del toldo interior. Hay 3 clips de presión que sujetan la cubierta del pilar en su lugar. A continuación se muestra el lado izquierdo; retirar el lado derecho es similar (A). Después de retirar las cubiertas de ambos pilares, utilice una herramienta de extracción de paneles de nailon para retirar las cubiertas de la moldura del cerradero superior de la puerta trasera (B).

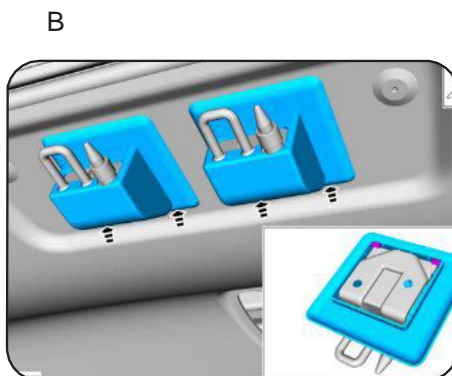
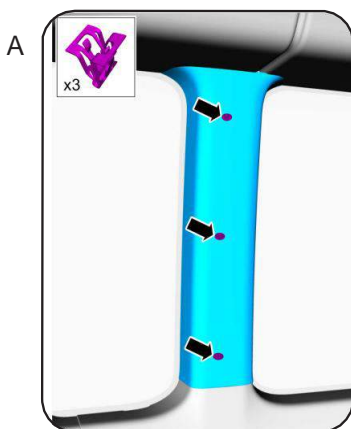

PASO 2:

A continuación, retire los 2 clips de presión, circulos abajo (A). Luego use una herramienta de extracción de paneles para retirar la luz superior grande de carga y desconecte el arnés (B).

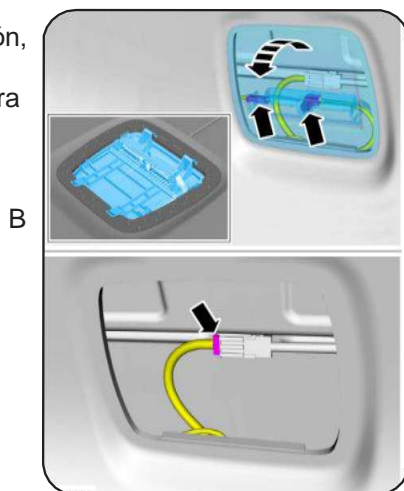

PASO 4:

Continúe con el enrutamiento del arnés de extensión. Se enrutará desde la parte trasera del vehículo hacia la parte delantera. Para comenzar, enrute el extremo del conector del monitor en el arnés de extensión sobre el conducto de aire trasero; luego enrútelo hacia el toldo interior que va hacia la parte delantera del vehículo.

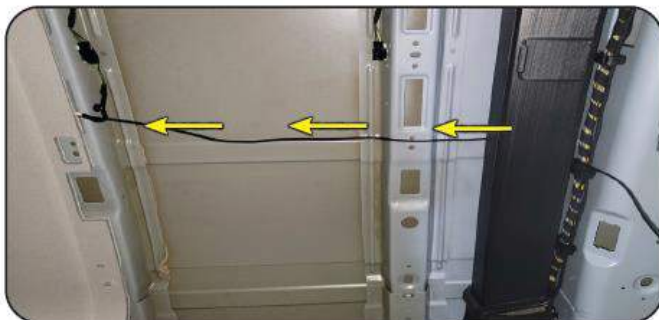

PASO 5:

Retire las 2 luces interiores superiores en el medio del vehículo para facilitar el enrutamiento del arnés de extensión. Usando una herramienta de pesca de alambre, enrute el arnés a la abertura de la luz del techo expuesta anteriormente. Esto se puede hacer fácilmente usando la herramienta de pesca de alambre para avanzar por cada abertura expuesta retirando las luces interiores superiores, y finalmente a la abertura de la luz del techo.



Luces interiores

PASO 6:

Con el extremo del conector del monitor en el arnés de extensión colocado en la abertura de la luz del techo, haga la conexión al arnés de alimentación del espejo instalado previamente y aún colgando en la abertura de la luz del techo. Una vez hecha la conexión, tire del arnés extra hacia la parte trasera del vehículo hasta que quede tenso. Luego fije el arnés al cableado de la lámpara interior del techo con ataduras para cable en cada una de las aberturas expuestas al abrir las luces del techo.



PASO 7:

Con la conexión del monitor ahora terminada y el arnés de extensión fijado en su lugar, tome el extremo del conector de la cámara y colóquelo para enrutarlo en la abertura rectangular debajo del conducto de aire. Aquí es donde enrutaremos y conectaremos el cableado de la cámara. Cualquier exceso de longitud del arnés de extensión se puede enrollar y fijar al cableado de fábrica detrás del conducto de aire.



INSTRUCCIONES DE MONTAJE DE LA CÁMARA HD

PASO 1:

Usando la plantilla suministrada, alinéela con el borde derecho del CHMSL. El borde inferior de la plantilla debe envolver la parte superior del marco de la puerta trasera. Es posible que deba tirar hacia abajo del empaque de goma de la puerta para permitir que la plantilla se asiente correctamente en su lugar. Coloque la plantilla como se muestra a continuación.

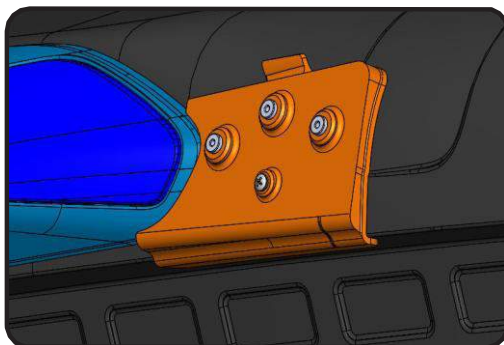

PASO 2:

Usando una broca estándar de 7/64", perforo los tres orificios necesarios usando las guías de perforación en la plantilla para montar la cámara. Con una broca Unibit, taladre el orificio superior hasta 7/16" usando el diagrama de abajo como referencia de tamaño.

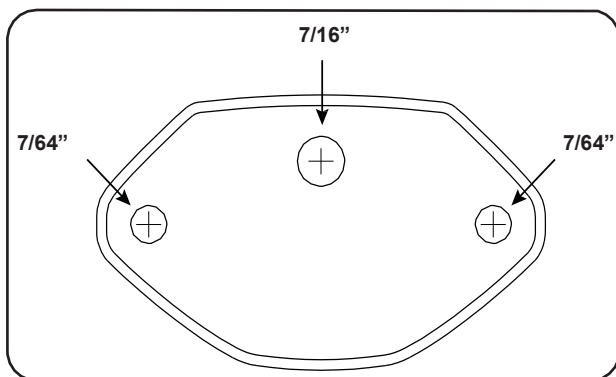

PASO 3:

Enrute el cable de la cámara al interior del vehículo y fije la cámara al vehículo con los tornillos suministrados. Asegúrese de colocar las tapas de los tornillos sobre éstos cuando haya terminado.



PASO 4:

Conecte la cámara al arnés de extensión de la cámara y sujete cualquier exceso de cable dentro de la carrocería del vehículo.





Teléfono – 866-931-8021

Correo electrónico – support@aampglobal.com



EchoMaster es una marca de AAMP Global

EchoMaster.com

REV. DC0722